

Anschluss Lichtschranke an der CITY 2



Wird eine Lichtschranke verwendet muss im Menü der Eingang „FOT2“ aktiviert werden.

Ca. 2 Sekunden die Taste gedrückt halten bis „-Pr G“ erscheint - dann mit zu Fot 2 wechseln und mit das Untermenü öffnen. Gewünschte Funktion mit auswählen und mit bestätigen. Mit zurück zu F in E und mit bestätigen. Mit auf Si wechseln und mit speichern.

Fot2		Eingang Fotozellen 2 Diese Menüoption ermöglicht es, den Eingang für die Fotozellen Typ 2 zu aktivieren, die beim Öffnen und Schließen nicht aktiv sind	CFCh
	CFCh	Eingang auch bei stehendem Tor aktiv: das Öffnungsmanöver beginnt nicht, wenn die Fotozelle unterbrochen ist (aktiv bei AUF und ZU)	
	no	Eingang deaktiviert (die Steuerung ignoriert diesen)	
	Ch	Eingang nur beim Schließen aktiviert ACHTUNG: wenn man diese Option wählt, muss man den Test der Fotozellen deaktivieren	

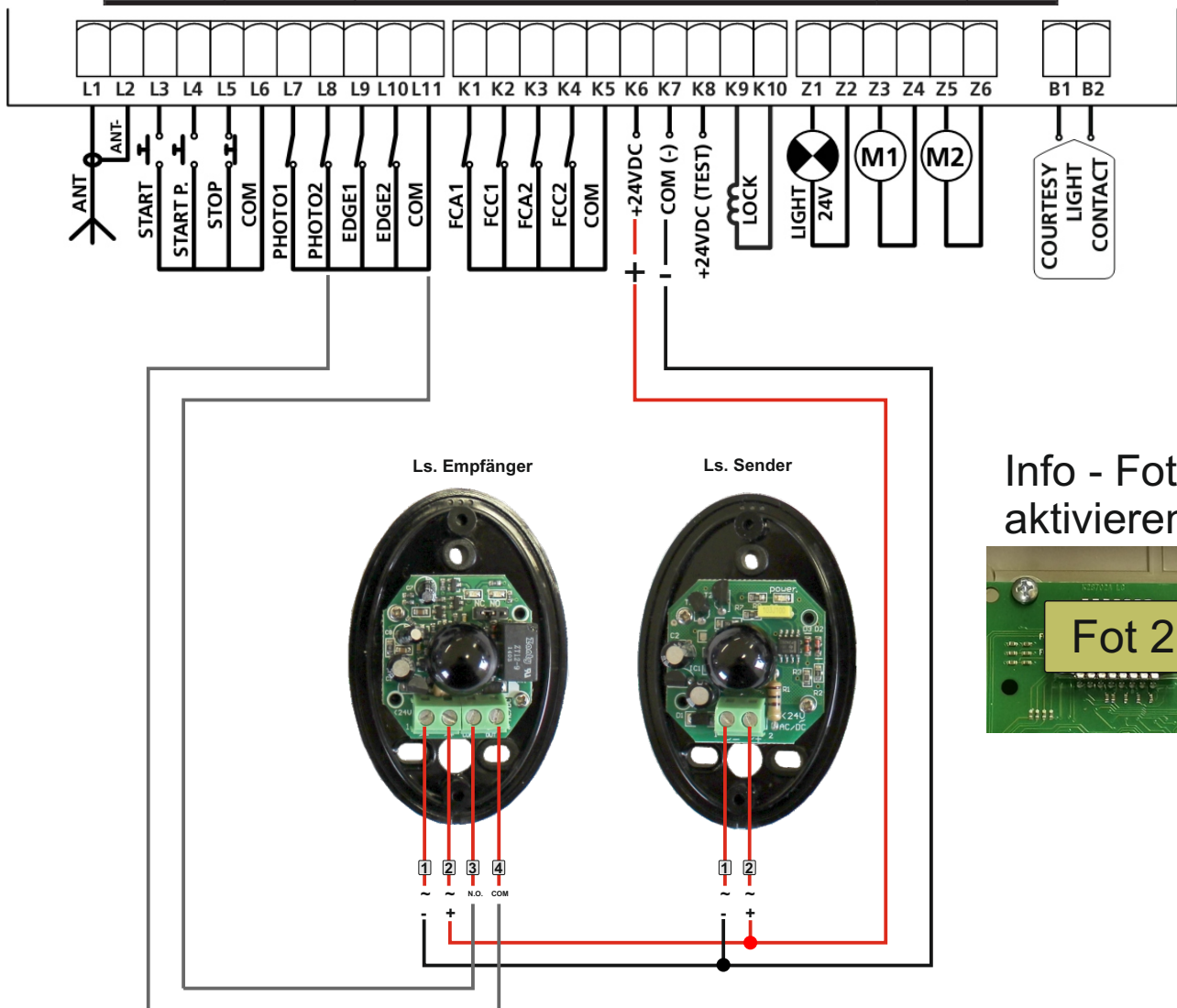

Info - Fot.2 aktivieren !



Die hier dargestellten Skizzen, Zeichnungen und Bilder sind Eigentum der Fa. AS-Torantriebe D-89367 Waldstetten. Nachdruck verboten !



Info: Elektrische Anlagen dürfen nur von einem Fachelektriker in Betrieb genommen werden.

FOT2 aktivieren

Ca. 2 Sekunden die Taste  gedrückt halten bis „-Pr G“

MENÜ

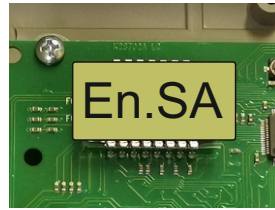
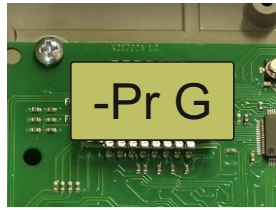

erscheint - dann los lassen. Nun erscheint „En.SA“ auf dem Display.

Nun mehrmals



UP

betätigen bis „Fot2“ erscheint. Nun mit



MENÜ

bestätigen.

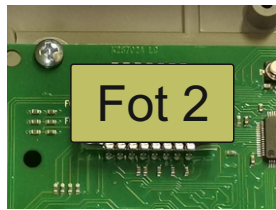

Es erscheint „CFCh“ auf dem Display.

Nun mit



UP

auf „CHCh“ wechseln und



MENÜ

betätigen

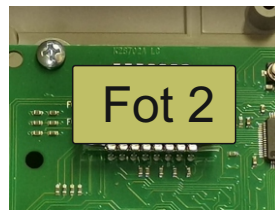
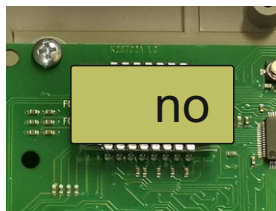

Es erscheint wieder „Fot2“ auf dem Display.

Nun mit



DOWN

auf „FINE“ wechseln und



MENÜ

betätigen.

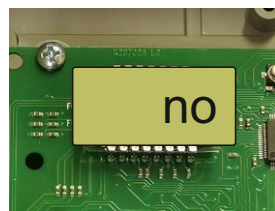

Es erscheint „no“ auf dem Display.

Nun mit



DOWN

auf „Si“ wechseln und



MENÜ

betätigen.

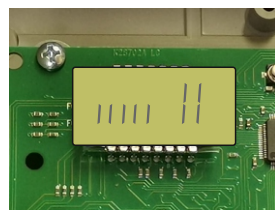

Es erscheint das Startdisplay.

FOT2 wurde somit aktiviert.



Info: Elektrische Anlagen dürfen nur von einem Fachelektriker in Betrieb genommen werden.